



Cihazı kullanmadan önce kullanma kılavuzunu dikkatlice okuyunuz! Kullanma kılavuzundaki uyarılara uyulmamasından kaynaklanan zarar, ziyan ve şahısların uğrayacağı kazalarda sorumluluk kullanıcıya aittir. Bu durumda oluşan arızalarda cihaz garanti kapsamından çıkar.

ENDA ECC731 AKIM KONTROL CİHAZI

ENDA ECC731 akım kontrol cihazını tercih ettiğiniz için teşekkür ederiz.

- * 72x72mm ebatlı.
- * 3 hane dijital göstergeli.
- * Alarm için kontak çıkışı.
- * Oransal kontrollü çıkış.
- * Çıkış set değerinin alt ve üst sınırları ayarlanabilir.
- * Alarm histerisiz değeri 0.1-2.0A arasında ayarlanabilir
- * Alarm, set değerinin altında ve üstünde kontrol edilebilir.
- * EN standartlarına göre CE markalıdır.



Sipariş Kodu : ECC731-230VAC



RoHS
Compliant

TEKNİK ÖZELLİKLERİ

ÇEVRESEL ÖZELLİKLER	
Ortam/depolama sıcaklığı	0 ... +50°C/-25 ... +70°C (buzlanma olmadan)
Bağıl nem	31°C'ye kadar %80, sonra lineer olarak azalıp 40°C'de %50'ye düşen nemde çalışır.
Koruma sınıfı	EN 60529 standardına göre Ön panel : IP65 Arka panel : IP20
Yükseklik	En çok 2000m
Yanıcı ve aşındırıcı gaz bulunmayan ortamlarda kullanılmalıdır.	

ELEKTRİKSEL ÖZELLİKLER	
Besleme	230V AC +%10 -%20
Güç tüketimi	En çok 7VA (Çıkışa bağlanan yükün harcadığı güç dahil değildir)
Çıkış	0-5A AC (Maksimum 1500W'lık yük bağlanmalıdır)
Doğruluk	± 0.3A
Duyarlılık	0.1A
Bağlantı	2.5mm ² 'lik soketli klemens
Bilgi koruma	EEPROM (en az 10 yıl)
EMC	EN 61326-1: 1997, A1: 1998, A2: 2001
Güvenlik gereksinimleri	EN 61010-1: 2001 (Kirlilik derecesi 2, aşırı gerilim kategorisi II, ölçüm kategorisi I) ECC731 cihazı ölçüm kategorisinin II, III veya IV olarak istenildiği durumlarda kullanılamaz.

ÇIKIŞLAR	
Çıkış	Triyak: 230V AC, 5A
Alarm	Röle: 250V AC, 8A (rezistif yük için), NO+NC
Röle Ömrü	Yüksüz 30.000.000 anahtarlama; 250V AC, 8A rezistif yükte 100.000 anahtarlama.

KONTROL	
Kontrol Biçimi	Tek set değer ve alarm kontrolü
Alarm kontrol yöntemi	On-Off kontrol
Alarm histerisiz	0.1 ... 2.0A arasında ayarlanabilir.
Çıkış kontrol yöntemi	Oransal kontrol

KUTU	
Kutu şekli	Sıkıştırılarak panoya yerleştirilir (DIN 43 700'e göre).
Ebatlar	G72xY72xD97mm
Ağırlık	Yaklaşık 350g (ambalajlı olarak)
Kutu malzemeleri	Kendi kendine sönen plâstikler kullanılmıştır.
Solvent (tiner, benzin, asit vs.) içeren veya aşındırıcı temizlik maddeleriyle cihaz silinmemelidir.	

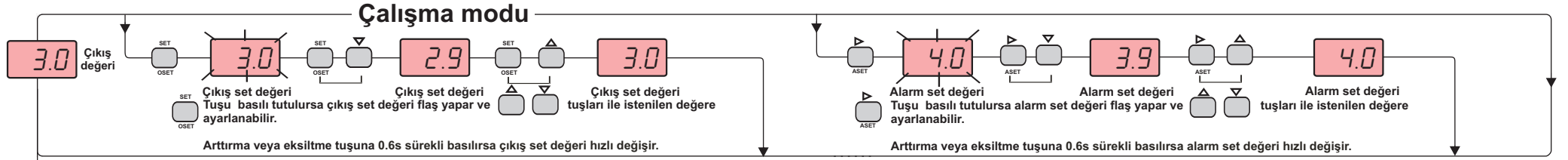

efesotomasyon.com

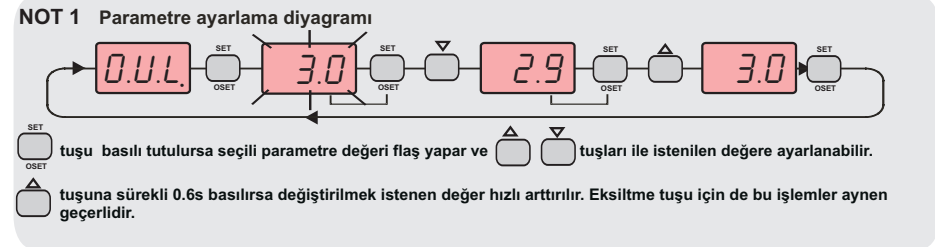
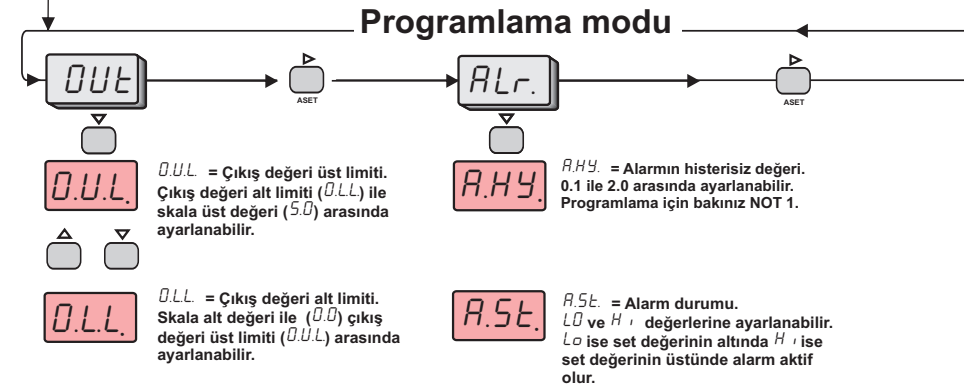
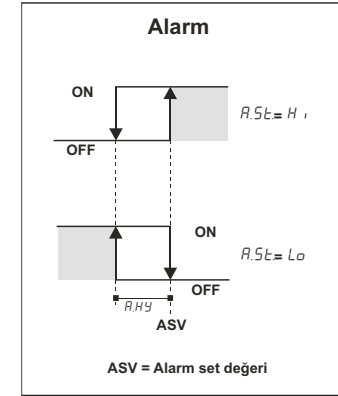
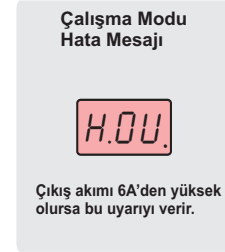
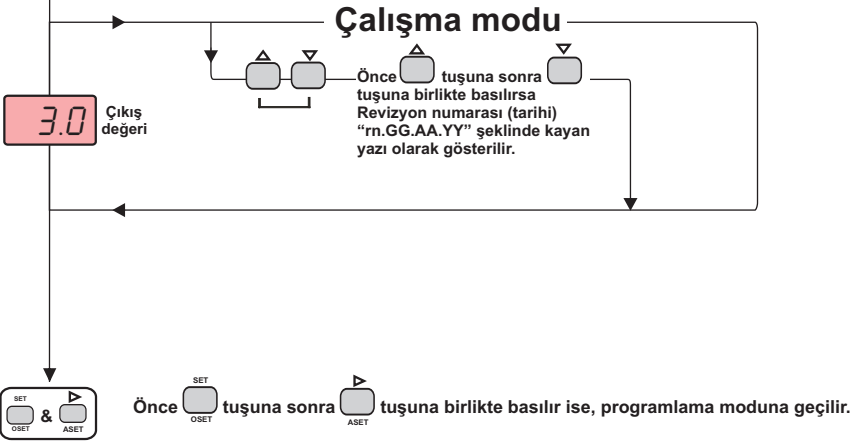

TERİMLER



- 1) Alarm konumunu belirtir.
- 2) Çıkış değerini gösterir. (Çalışma modu)
Parametre ismini, değerini veya birimini gösterir. (Programlama modu)
- 3) Değer artırma veya parametre seçim tuşu. (Programlama modu)
- 4) Değer eksiltme veya parametre seçim tuşu. (Programlama modu)
- 5) Alarm set değerini gösterir. (Çalışma modu)
Menülerin seçimini sağlar. (Programlama modu)
- 6) Çıkış set değerini gösterir. (Çalışma modu)
Parametrelerin ayarlanmasını sağlar. (Programlama modu)

(1) Alarm LED'i	3mm parlak kırmızı LED
(2) Sayısal gösterge	3 hane 7 parçalı kırmızı LED gösterge
Karakter yüksekliği	14.2mm
(3),(4),(5),(6) Tuş takımı	Mikro switch

BOYUTLAR

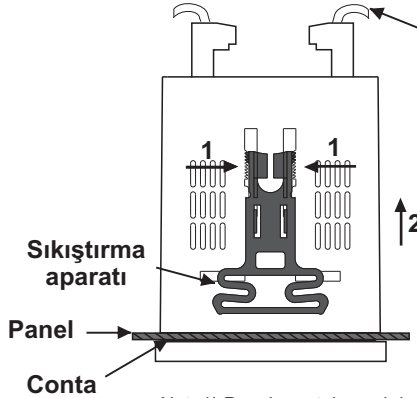
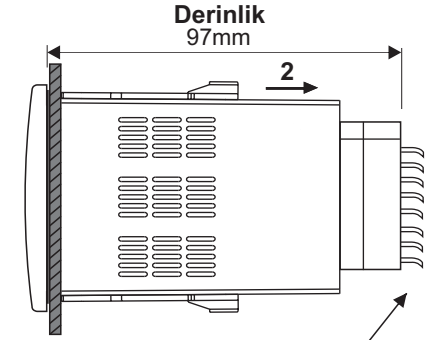
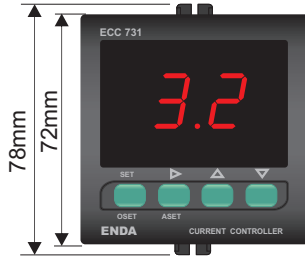

Bağlantı kabloları

Cihazı panelden çıkarmak için:
Sıkıştırma aparatını solda görüldüğü gibi 1 yönünde bastırıp 2 yönünde çekiniz.

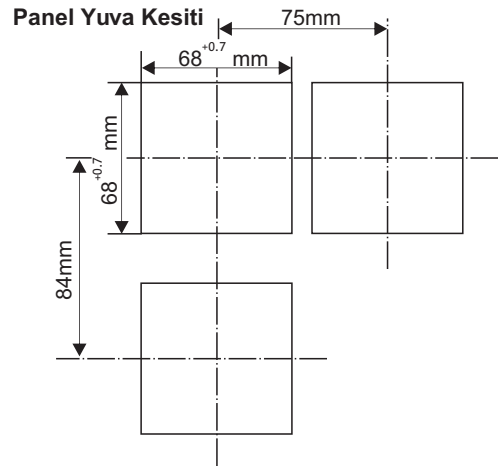

- Not 1) Panel montajı yapılırken bağlantı kabloları için ilave yer ayrılması gerekmektedir.
2) Panel kalınlığı en fazla 10mm olabilir.
3) Cihaz arkasında en az 90mm boşluk bırakılmaz ise, panelden sökülmesi zorlaşır.

BAĞLANTI DİYAGRAMI



ENDA ECC731 pano tipi akım kontrol cihazıdır. Cihaz talimatlara uygun kullanılmalıdır. Montaj ve elektriksel bağlantılar, teknik personel tarafından, kullanma kılavuzundaki talimatlara uygun olarak yapılmalıdır. Montaj yapılırken bağlantı kablolarında elektrik bulunmamalıdır. Cihaz rutubetten, titreşimden ve kirlilikten korunmalıdır. Çalışma ısısına dikkat edilmelidir. Cihaz çalışır durumda iken bağlantılar değiştirilmemelidir. 11 nolu klemens ucu boş bırakılmalıdır. 12 ve 13 nolu çıkış uçları kısa devre edilmemelidir ve çıkışa yük bağlanmadan cihaz çalıştırılmamalıdır. Çıkışa maksimum 1500W'lık yük bağlanmalıdır. Şebeke ve yük uçlarında bağlantı yapılırken faz ve nötr hatları doğru yerlere bağlanmalıdır.

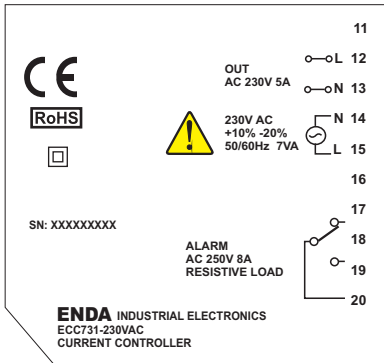

NOT :
BESLEME :



Vida sıkma momenti
0.4-0.5Nm

Cihazın tümünde ÇİFT YALITIM vardır.

Not : 1) Besleme kabloları IEC 60227 veya IEC 60245 gereksinimlerine uygun olmalıdır.

2) Güvenlik kuralları gereğince şebeke anahtarını operatörün kolaylıkla ulaşabileceği bir konumda olması ve anahtarın cihazla ilgili olduğunu belirten bir işaretin bulunması gerekmektedir.